

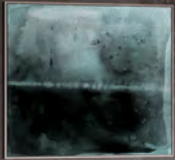

Edvard Munch
THE Scream



KAMMONO F8 Morski



KAMMONO

nowocześnie

pełna harmonia



KAMMONO K2 Dąb złoty + P4 Czarny MAT



NOWOŚĆ! Fronty K2 - uchwyt zintegrowany z obrzeżem frontu. Zupełnie nowe doznanie estetyczne!



Nowość - fronty K2 KAMMONO BLACK



KAMMONO P4 Biały MAT + P2 Dąb hikora

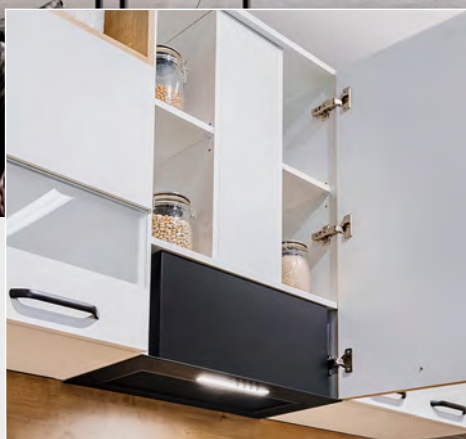

Szafka wisząca ...P3C... wyposażona w okap podszafkowy/wkład.



KAMMONO K2 Dąb szary + P4 Biały MAT



Szafka wisząca piekarnikowa. Dedykowana do montażu nad zmywarką lub pralką.



KAMMONO F8 Różowy



Szuflady z pełnym wysuwem (DSS) o zwiększonej pojemności i wytrzymałości na duże obciążenia.



Lepsze szuflady!

Bez problemu zmieścisz:

- (1) sztuczce
- (2) cukier 1kg, słoiki 900ml, kawę 0,5kg,
- (3) napoje w kartonach 2l, olej 1l, garnki o poj. 10l.

klasycznie

tradycyjny styl



KAMMONO F4 Szary



Kolor prowadnic dopasowany do korpusu szafek: biały lub szary.



Szafki wiszące ...P1... z okapem teleskopowym. Dedykowane do montażu nad płytą gazową.



Szafki wiszące

Wysokości 61, 71, 90 cm ułatwiają stworzenie pojemnej zabudowy kuchennej.



KAMMONO F7 Granat

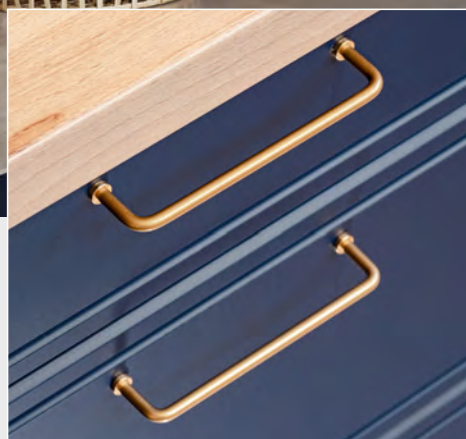

Subtelne złote uchwyty ZŁ9 wykonane z metalu.

Wykonane z profili stalowych HOKERY LOFT podkreślające styl kuchni KAMMONO.



Aby kuchnia nabrała blasku!

Dodaj jej złota! Elegancki styl hokerów i uchwytów w tym prestiżowym wybarwieniu podkreśli wygodne siedzisko z miękkiej tkaniny.



KAMMONO F8 Skalny



Zawiasy z cichym domykaniem, regulowane w trzech płaszczyznach oraz regulowane zawieszki w szafkach wiszących.

Wszystkie półki w szafkach zabezpieczone przed wysunięciem.



KAMMONO F8 Bazalt



Regulowane (+/- 2,5 cm) nóżki 10 lub 15 cm.



Wyjątkowy styl!

Delikatny frez F8 sprawdzi się zarówno w klasycznych, jak też w nowoczesnych wnętrzach loft.

FRONTY NOWOCZESNE - K2

Fronty gr. 18 mm w dekorze naturalnym z czarnym obrzeżem i zintegrowanym czarnym uchwytem.

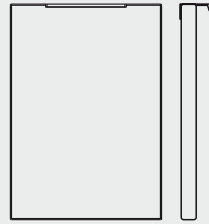

drzwi z uchwytem zintegrowanym z obrzeżem

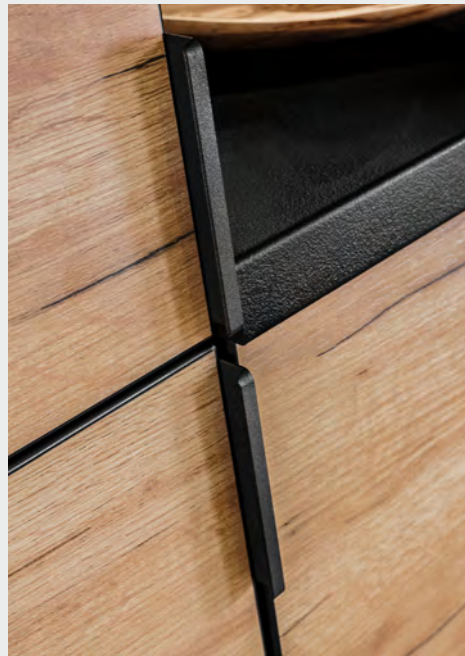

pionowy montaż uchwytów w słupkach do zabudowy lodówki - SL60

K2 Dąb arlington BLACK

K2 - KOLORY

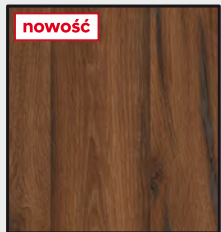

K2 Dąb estana BLACK

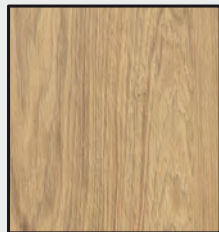

K2 Dąb hikora BLACK

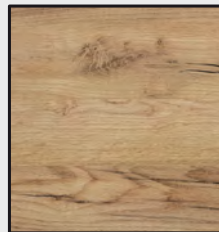

K2 Dąb złoty BLACK

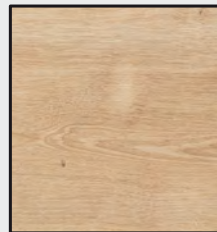

K2 Dąb arlington BLACK



K2 Buk jasny BLACK



K2 Sosna andersen BLACK

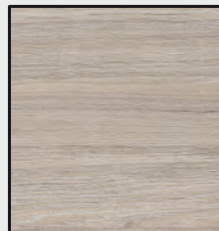

K2 Dąb szary BLACK





KAMMONO K2 Dąb hikora + P4 Czarny MAT

UCHWYTY

Wyjątkowe połączenie czarnego uchwyty z grubym, czarnym obrzeżem.

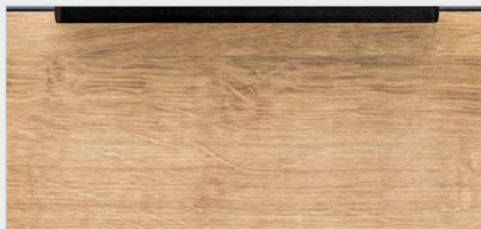

Idealne połączenie

Niemal niewidocznie zespolony uchwyt z obrzeżem tworzy delikatny front o geometrycznych, czarnych liniach kontrastujących z dobranymi kolorami drewna.

FRONTY NOWOCZESNE - P2

Fronty gr. 18 mm w dekorze naturalnym.



P2 Dąb hikora



P2 Sosna andersen

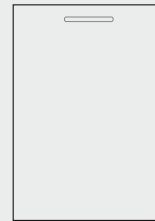

drzwi z uchwytem

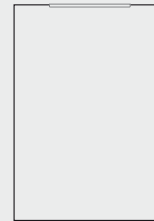

drzwi z uchwytem
CZK1, BIK1

P2 - KOLORY

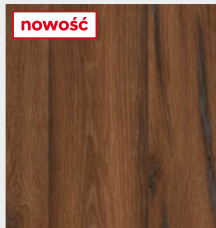

P2 Dąb estana

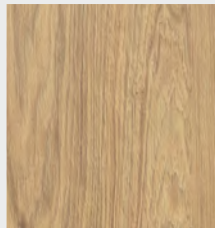

P2 Dąb hikora

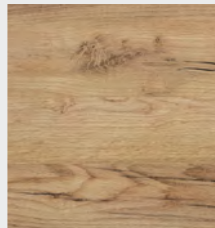

P2 Dąb złoty

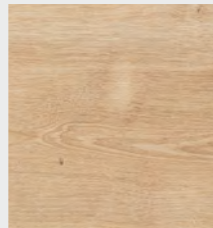

P2 Dąb arlington

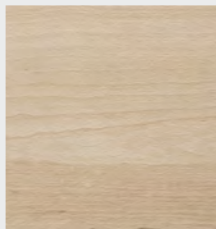

P2 Buk jasny



P2 Sosna andersen

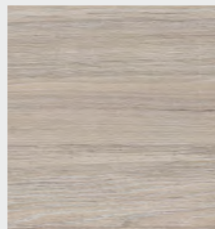

P2 Dąb szary

BEZ UCHWYTU

Rozwiązania do otwierania
wybranych szafek wiszących



Otwieranie podchwytem



Otwieranie podchwytem, wieniec oświetleniowy



Otwieranie poprzez naciśnięcie frontu



KAMMONO P4 Biały MAT + P2 Dąb Hikora

UCHWYTY

Modele dedykowane do frontów nowoczesnych



FRONTY NOWOCZESNE - P4

Fronty gr. 18 mm w połysku.

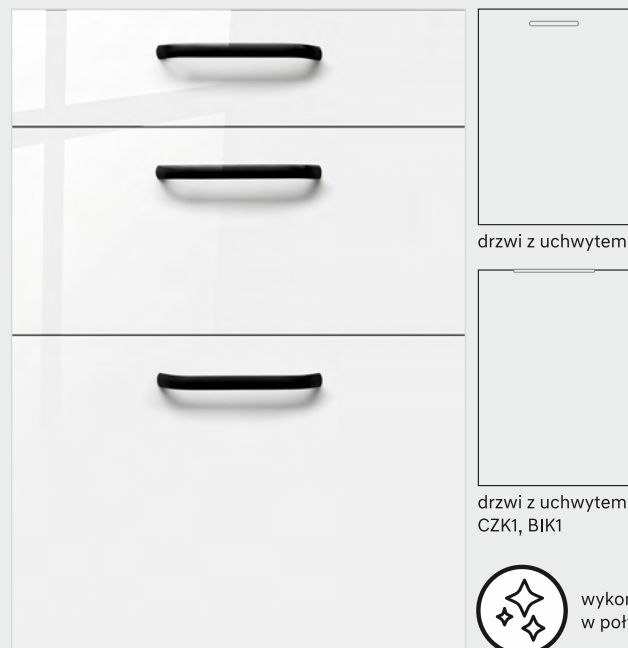

P4 Biały POŁYSK

Fronty gr. 18 mm wykończenie supermat



P4 Biały MAT

P4 - KOLORY

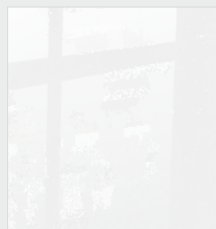

P4 Biały POŁYSK



P4 Szary POŁYSK

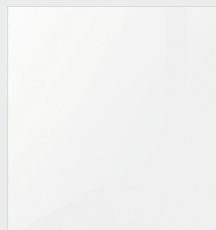

P4 Biały MAT

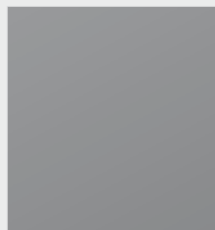

P4 Szary MAT

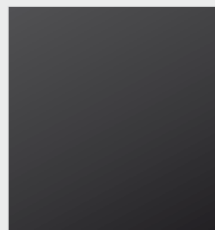

P4 Czarny MAT

BEZ UCHWYTU

Rozwiązania do otwieranie wybranych szafek wiszących



Otwieranie podchwyceniem



Otwieranie podchwyceniem, wieniec oświetleniowy



Otwieranie poprzez naciśnięcie frontu



KAMMONO P4 Biały MAT + P2 Buk jasny

UCHWYTY

Modele dedykowane do frontów nowoczesnych



FRONTY KLASYCZNE - F4, F7, F8

F4 Fronty gr. 16 mm
frezowane



F7 Fronty gr. 16 mm
frezowane



F8 Fronty gr. 16 mm
frezowane

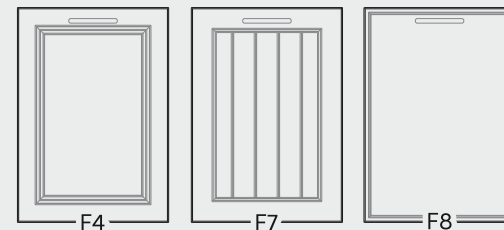

WZORY F4, F7, F8 - DOSTĘPNE KOLORY

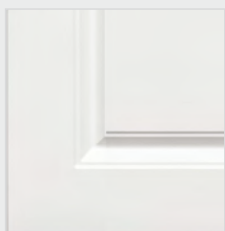

Biały



Sosna A

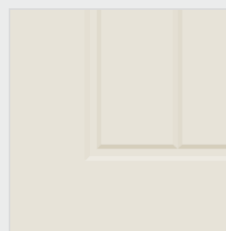

Kaszmir



Szary

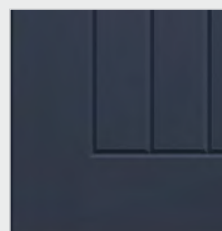

Granat

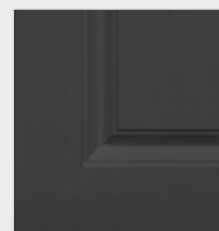

Bazalt

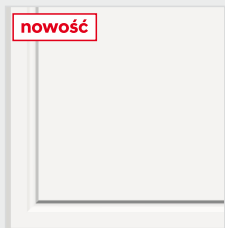

Porcelana

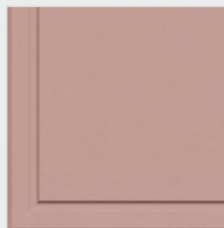

Różowy



Skalny



Fiord

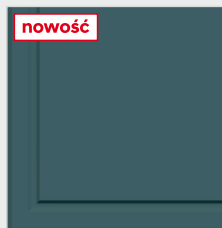

Morski



KAMMONO F8 Porcelana

UCHWYTY

Modele dedykowane do frontów klasycznych.





KAMMONO K2 Dąb złoty + P4 Czarny MAT

BLATY

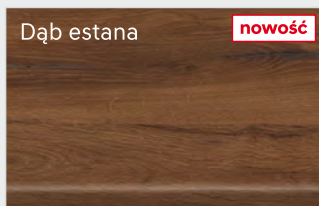

Dąb estana

nowość

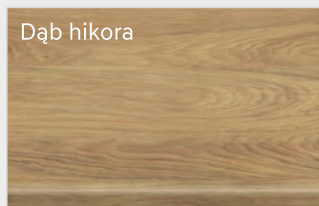

Dąb hikora

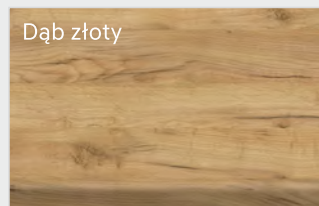

Dąb złoty



Dąb arlington

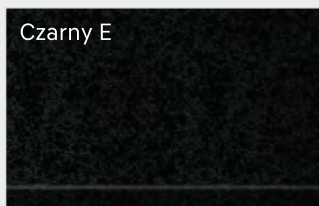

Czarny E

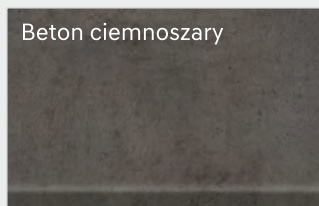

Beton ciemnoszary

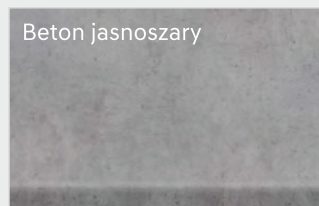

Beton jasnoszary

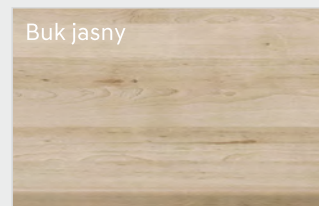

Buk jasny

± 38 mm 3 mm blaty o małym profilu (zaoblenie R=3 mm)

KORPUSY

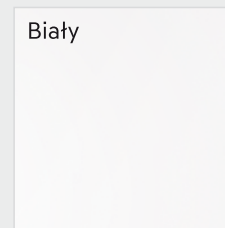

Biały

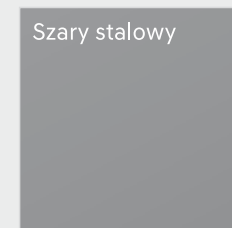

Szary stalowy

± 16 mm płyta laminowana



KAMMONO K2 Sosna andersen + P4 Czarny MAT

stoły kuchenne
rodzinne miejsce spotkań

DEKORY STOŁÓW

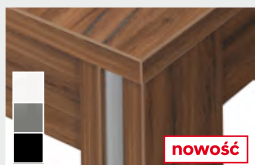

Dąb estana

nowość

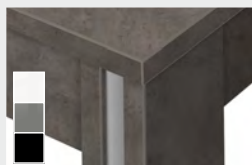

Beton ciemnoszary



Beton jasnoszary



Dąb hikora

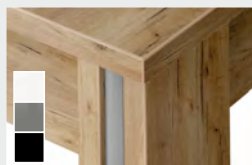

Dąb złoty

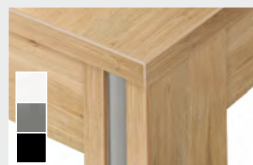

Dąb arlington



Buk jasny



Dąb szary



Sosna andersen



Jeden stół - wiele wariantów!

Nogi stołów posiadają ozdobne wypełnienie w kolorze do wyboru: białym, szarym lub czarnym, np.: dąb hikora z białym, dąb hikora z szarym, dąb hikora z czarnym.



wyspa kuchenna

więcej przestrzeni do pracy

KAMMONO K2 Buk jasny + P4 Czarny MAT

DEKORY WYSP

nowość



Dąb estana

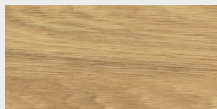

Dąb hikora

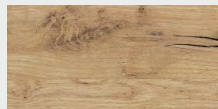

Dąb złoty



Dąb arlington

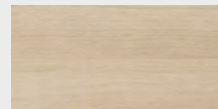

Buk jasny



Sosna andersen

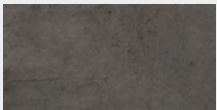

Beton ciemnoszary

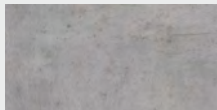

Beton jasnoszary

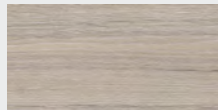

Dąb szary

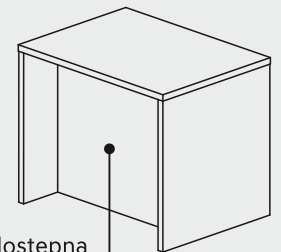

Przegroda dostępna
w kolorach frontów P2 i P4



Funkcjonalna rozbudowa!

Do każdej wyspy można dostawić stół, który jeszcze bardziej powiększy przestrzeń roboczą i będzie idealnym miejscem do spożywania posiłków. Wybierając stół rozkładany, miejsca wystarczy nawet na rodzinne przyjęcie.

hokery LOFT

stylowo i wygodnie

KAMMONO

KOLORY SIEDZISK

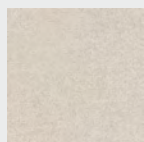

Beżowy

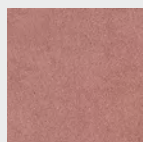

Różowy

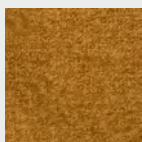

Złoty

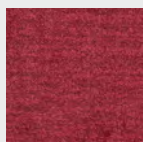

Czerwony

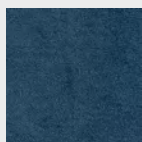

Morski

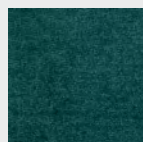

Zielony

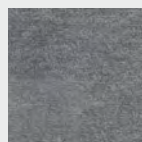

Szary

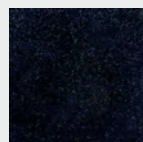

Granatowy

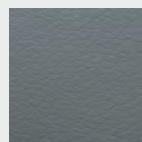

Ekskóra szara

Hokery LOFT wykonane są z profilu stalowego, malowanego proszkowo na kolor: **złoty** lub **czarny**.



Hoker to idealne rozwiązanie!

Jeżeli lubimy siedzieć przy wyspie kuchennej, zamiast tradycyjnych krzeseł wybierzmy bardziej oryginalne hokery. Odpowiednia wysokość i kolor sprawią, że będą wygodnym elementem dekoracyjnym współczesnej kuchni.



TYPOSZEREK KAMMONO

Wysokość korpusów, frontów i AGD (wymiary w cm)

Kolorem czarnym opisana jest wysokość KORPUSÓW.
Kolorem zielonym opisana jest wysokość FRONTÓW i AGD.

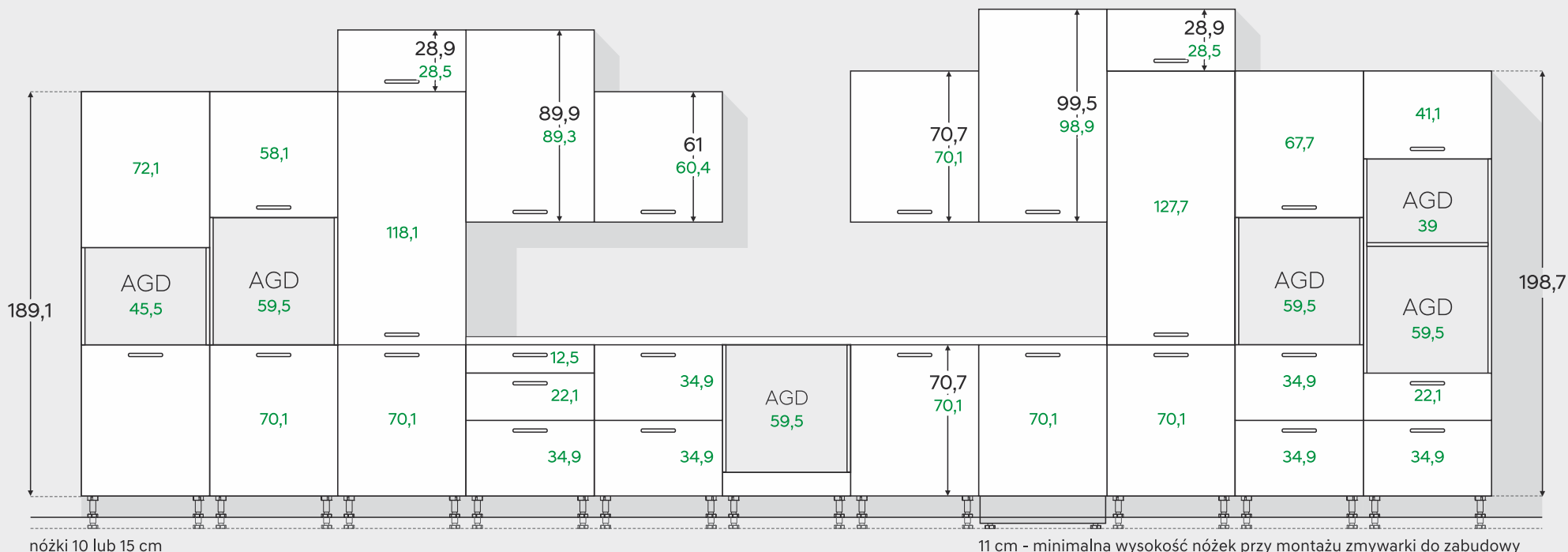

odpowiednia wysokość

Dzięki regulowanym nóżkom wysokość blatu roboczego można dostosować do wzrostu użytkownika. Blat na wysokości 85 cm jest odpowiedni dla osób o wzroście do 170 cm. Wyższym użytkownikom zaleca się blat na poziomie 90 cm. Przy planowaniu zabudowy zawierającej zmywarkę należy pamiętać o min. wysokości cokołu = 11 cm.



Zawsze aktualna oferta z sugerowanymi cenami brutto
dostępna na stronie: www.meblekam.pl/kammono

WYSOKOŚĆ KUCHNI

Typoszereg wysokościowy szafek w zabudowie (wymiary w cm)

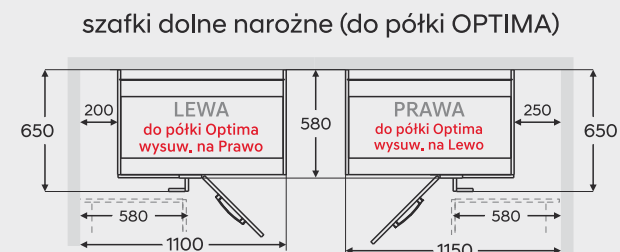
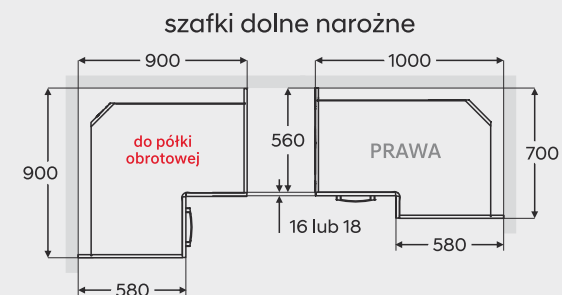
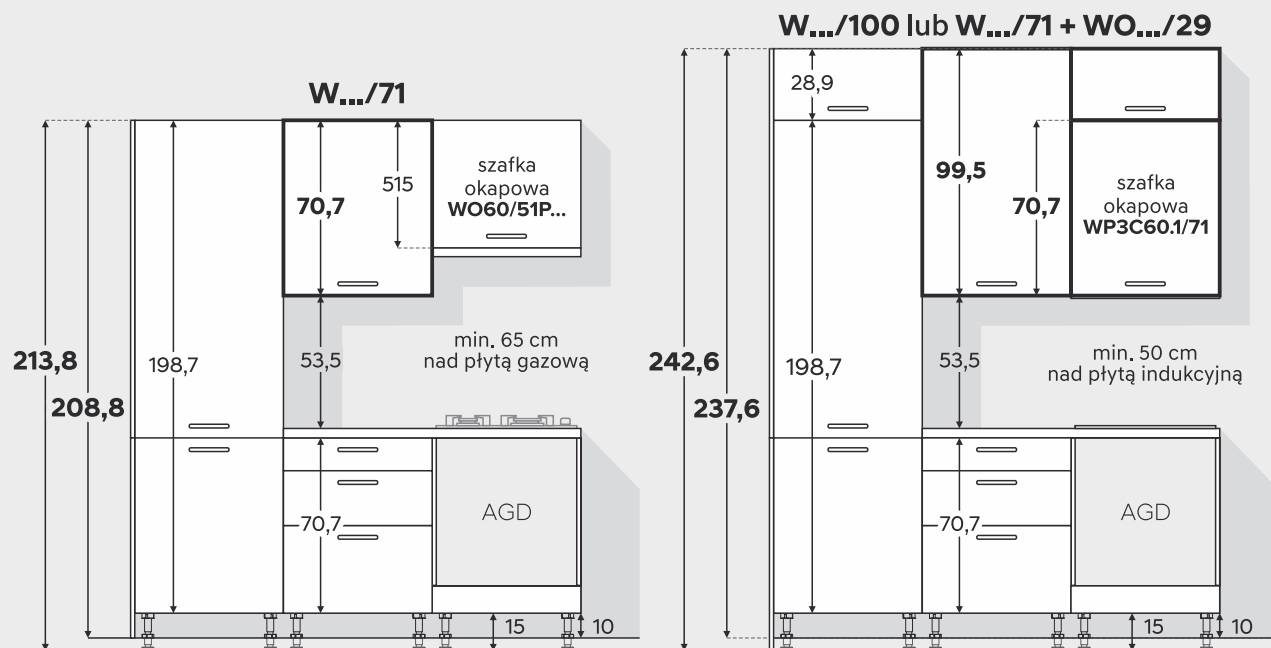
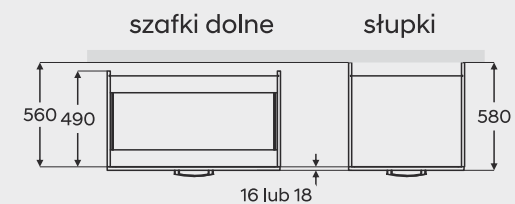
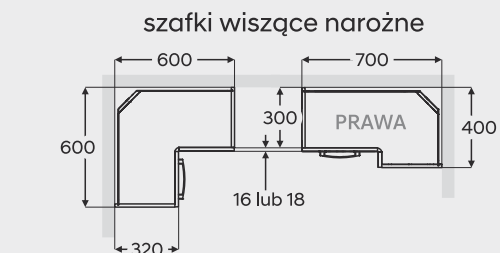
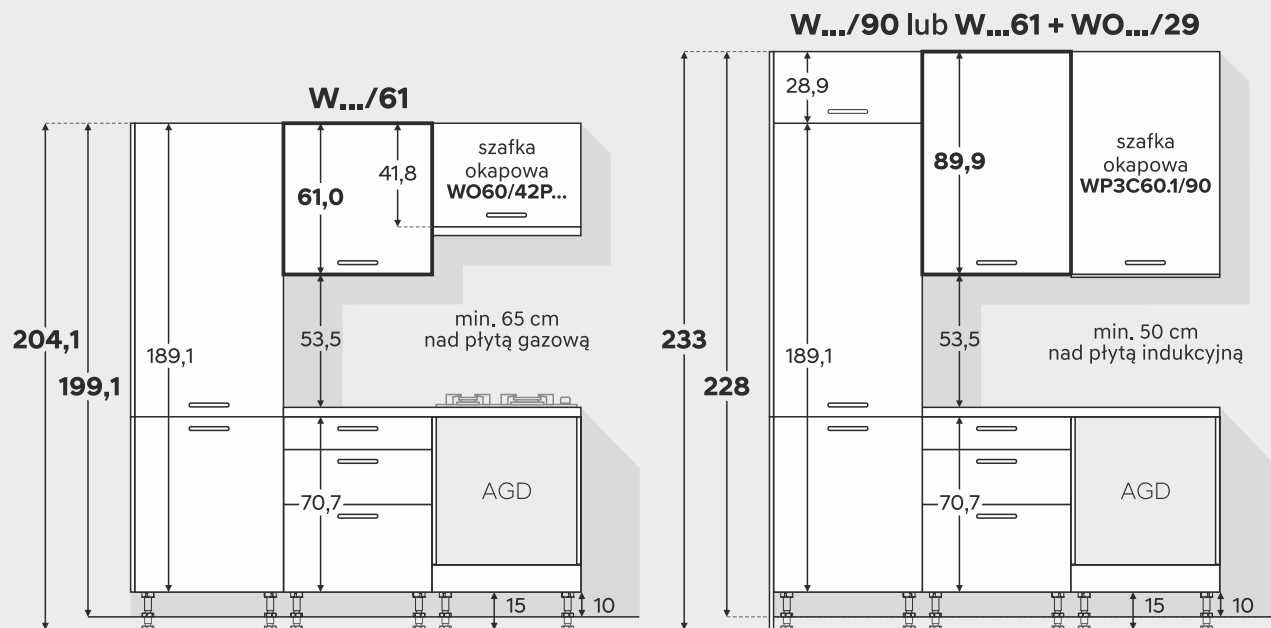

Szafki dolne - wysokość nóg 10 lub 15 cm

MODEL	szer. / wys. / gł.	SYMBOL	MODEL	szer. / wys. / gł.	SYMBOL	MODEL	szer. / wys. / gł.	SYMBOL	MODEL	szer. / wys. / gł.	SYMBOL		
DC... szafka z koszem cargo	71 / 51	15 20	DC15 DC20	D..._1 zawiasy soft close, PRAWA/Lewa	30 35 40 45 50 55 60	D30.1 D35.1 D40.1 D45.1 D50.1 D55.1 D60.1	DZ..._1 pod zlewozmywak, zawiasy soft close, PRAWA/Lewa	45 50 60	DZ45.1 DZ50.1 DZ60.1	FZMYW... front zmywarki zalecany do szafek z nóżkami h=15 cm (min. wysokość nóg to 11 cm)	45 60	FZMYW45 FZMYW60	
DC... szafka z koszem cargo	30 / 71 / 51	30	DC30	D... zawiasy soft close	71 / 51	60 70 80	D60 D70 D80	DZ... pod zlewozmywak, zawiasy soft close	71 / 51	60 70 80 90	DZ60 DZ70 DZ80 DZ90	<h2>Cokoły szafek dolnych</h2>	
DCE... szafka z koszem cargo, kosz boczny, lewy lub prawy	71 / 51	15 20	DCE15 DCE20	DRP... szafka narożna, bez soft close, do półki obrotowej, uniwersalna	90x90 / 71 / 58	90 x 90	DRP90	DZCSS... pod zlewozmywak oraz montażu sortownika na odpady 3x14l, szuflada soft close	60 / 71 / 51	60	DZCSS60		
DCE... szafka z koszem cargo	30 / 71 / 51	30	DCE30	DRP... szafka narożna, bez soft close, PRAWA/Lewa	90x70 / 71 / 58	90 x 70	DRP90X70	DRZ... szafka narożna, do zlewozmywaka, bez soft close, PRAWA/Lewa	100x70 / 58	100 x 70	DRZ100X70	ŁĄCZNIK PCV łącznik/narożnik biały, czarny MAT, ALU do cokołów PCV	10 15
DS.../3 szuflady soft close	71 / 51	30 35 40 45 50	DS30/3 DS35/3 DS40/3 DS45/3 DS50/3	DRP... szafka narożna, bez soft close, PRAWA/Lewa	100x70 / 71 / 58	100 x 70	DRP100X70	DPRP... szafka narożna, do półki OPTIMA PRAWA/Lewa	110x65 / 71 / 58	110 x 65	DPRP110X65	Cokoły z płyt meblowych - patrz str. 27.	
DSS.../3 szuflady soft close, pełny wysuw wytrzymałość na większe obciążenie	71 / 51	40 45 50 55 60 65 70 75 80 85 90	DSS40/3 DSS45/3 DSS50/3 DSS55/3 DSS60/3 DSS65/3 DSS70/3 DSS75/3 DSS80/3 DSS85/3 DSS90/3	DP... do płyty grzewczej i piekarnika	71 / 51	45 60	DP45 DP60	DPRP... szafka narożna, do półki OPTIMA PRAWA/Lewa	115x65 / 71 / 58	115 x 65	DPRP115X65	BLAT R3 gr. 3,8 cm, L max. 400 cm, krawędzie boczne ABS, dąb hikora, dąb złoty, dąb estana, dąb arlington, beton jasnoszary, beton ciemnoszary, czarny E, buk jasny	
DSS.../2PŁ do płyty grzewczej, szuflady soft close, pełny wysuw wytrzymałość na większe obciążenie	71 / 51	60 70 80 90	DSS60/2PŁ DSS70/2PŁ DSS80/2PŁ DSS90/2PŁ	DPK... do płyty grzewczej i kompaktowego piekarnika	60 / 71 / 51	60	DPK60	DPKSS... do płyty grzewczej i kompaktowego piekarnika, szuflada soft close	60 / 71 / 51	60	DPKSS60	Wysyłka długich elementów spedycją: L max.=240 cm bez dopłaty, L max.=350 cm dopłata!	
												Szafki sprzedawane w paczkach, gotowe do samodzielnego montażu zgodnie z załączoną instrukcją.	

Słupki dopasowane
do szafek wiszących W.../61

MODEL	szer. / wys. / gł.	SYMBOL
SD...D2 zawiasy soft close, PRAWA/Lewa	40 / 189 / 58 	SD40D2 SD50D2 SD60D2
SL... do zabudowy lodówki PRAWA/Lewa (montaż lodówki tylko z zawiasami ślizgowymi), przy frontach K2 uchwyty pionowo	60 / 189 / 58 118,1 178** 70,1 	SL60
SDP... do zabudowy piekarnika, zawiasy soft close, PRAWA/Lewa	60 / 189 / 58 59,5** 	SDP60
SPM... do zabudowy mikrofalówki oraz piekarnika, zawiasy soft close, PRAWA/Lewa	60 / 189 / 58 39,0** 59,5** 	SPM60
NWPD...1SS/61 szafka wisząca nad zmywarkę lub pralkę, do zabudowy piekarnika, zawiasy soft close, PRAWA/Lewa	60 / 118 / 58 59,5** 	NWPD60.1SS/61
NWPKD...1SS/61 szafka wisząca nad zmywarkę lub pralkę, do zabudowy kompaktowego piekarnika, zawiasy i szuflada soft close, PRAWA/Lewa	60 / 118 / 58 45,5** 	NWPKD60.1SS/61

Słupki dopasowane
do szafek wiszących W.../71

MODEL	szer. / wys. / gł.	SYMBOL
SD...SS2 zawiasy i szuflady soft close, PRAWA/Lewa	40 / 189 / 58 40 50 60 	SD40SS2 SD50SS2 SD60SS2
SCMAX... szafka z koszem cargo MAX, pełen wysuw, soft close, 5 poziomów, max. do 120 kg obciążenia	30 / 189 / 58 40 	SCMAX30 SCMAX40
SDP...SS2 do zabudowy piekarnika, zawiasy i szuflady soft close, PRAWA/Lewa	60 / 189 / 58 60 59,5** 	SDP60SS2
SPM60SS2 do zabudowy mikrofalówki oraz piekarnika, podnośnik gazowy, szuflady soft close,	60 / 189 / 58 60 39,0** 59,5** 	SPM60SS2
SDP.../71 do zabudowy piekarnika, zawiasy soft close, PRAWA/Lewa	60 / 199 / 58 60 59,5** 	SDP60/71
SPM.../71 do zabudowy mikrofalówki oraz piekarnika, zawiasy soft close, PRAWA/Lewa	60 / 199 / 58 60 39,0** 59,5** 	SPM60/71
NWPD...1SS/71 szafka wisząca nad zmywarkę lub pralkę, do zabudowy piekarnika, zawiasy soft close, PRAWA/Lewa	60 / 128 / 58 60 59,5** 	NWPD60.1SS/71
NWPKD...1SS/71 szafka wisząca nad zmywarkę lub pralkę, do zabudowy kompaktowego piekarnika, zawiasy i szuflada soft close, PRAWA/Lewa	60 / 128 / 58 60 45,5** 	NWPKD60.1SS/71
SD...SS2/71 zawiasy i szuflady soft close, PRAWA/Lewa	40 / 199 / 58 40 50 60 	SD40SS2/71 SD50SS2/71 SD60SS2/71
SCMAX.../71 szafka z koszem cargo MAX, pełen wysuw, soft close, 6 poziomów, max. do 120 kg obciążenia	30 / 199 / 58 40 	SCMAX30/71 SCMAX40/71
SDP...SS2/71 do zabudowy piekarnika, zawiasy i szuflady soft close, PRAWA/Lewa	60 / 199 / 58 60 59,5** 	SDP60SS2/71
SPM60SS2/71 do zabudowy mikrofalówki oraz piekarnika, podnośnik gazowy, szuflady soft close,	60 / 199 / 58 60 39,0** 59,5** 	SPM60SS2/71
SDPK.../71 do zabudowy kompaktowego piekarnika, zawiasy soft close, PRAWA/Lewa	60 / 199 / 58 60 45,5** 	SDPK60/71
SDPK...SS2/71 do zabudowy kompaktowego piekarnika, zawiasy i szuflady soft close, PRAWA/Lewa	60 / 199 / 58 60 45,5** 	SDPK60SS2/71

** Zewnętrzny wymiar sprzętu AGD.

* Opcja otwierania przez dotyk (PTO) tylko w drzwiach nad sprzętem AGD.

Szafki wiszące W.../61

MODEL	szer. / wys. / gł.	SYMBOL
W... /61 zawiasy soft close, PRAWA/Lewa	61 / 32 15* 20 30 35 40 45 50 55 60	W15.1/61 W20.1/61 W30.1/61 W35.1/61 W40.1/61 W45.1/61 W50.1/61 W55.1/61 W60.1/61
W.../61 zawiasy soft close	61 / 32 60 70 80	W60/61 W70/61 W80/61
WS... /61 szafka z suszarką dwupoziomową	61 / 32 60	WS60/61
WS.../61 szafka z suszarką dwupoziomową	61 / 32 60 80	WS60/61 WS80/61
WP3... /61 cena z okapem P3B, P3C, dedykowana do szafek 61 cm PRAWA/Lewa	60 / 61 / 32 60 60	WP3B60.1/61 WP3C60.1/61
WO.../42P1... cena z okapem P1, P1B lub P1C dedykowana do szafek o wys. 61 cm	60 / 42 / 32 60 60 60	WO60/42P1 WO60/42P1B WO60/42P1C

Szafki wiszące W.../71

MODEL	szer. / wys. / gł.	SYMBOL
W... /71 zawiasy soft close, PRAWA/Lewa	71 / 32 15* 20 30 35 40 45 50 55 60	W15.1/71 W20.1/71 W30.1/71 W35.1/71 W40.1/71 W45.1/71 W50.1/71 W55.1/71 W60.1/71
W.../71 zawiasy soft close	71 / 32 60 70 80	W60/71 W70/71 W80/71
WS... /71 szafka z suszarką dwupoziomową	71 / 32 60	WS60/71
WS.../71 szafka z suszarką dwupoziomową	71 / 32 60 80	WS60/71 WS80/71
WP3... /71 cena z okapem P3B, P3C, dedykowana do szafek 61 cm PRAWA/Lewa	60 / 71 / 32 60 60	WP3B60.1/71 WP3C60.1/71
WO.../51P1... cena z okapem P1, P1B lub P1C dedykowana do szafek o wys. 71 cm	60 / 51 / 32 60	WO60/51P1 WO60/51P1B WO60/51P1C

MODEL	szer. / wys. / gł.	SYMBOL
WW... /61 zawiasy soft close, witrzna, szkło mleczne, PRAWA/Lewa	61 / 32 40 45 50 60	WW40.1/61 WW45.1/61 WW50.1/61 WW60.1/61
WW... /61 zawiasy soft close, witrzna, szkło mleczne lub bezbarwne, PRAWA/Lewa	61 / 32 40 45 50 60	WW40.1/61 WW45.1/61 WW50.1/61 WW60.1/61
WW.../61 zawiasy soft close, witrzna, szkło mleczne	80 / 61 / 32 80	WW80/61
WW.../61 zawiasy soft close, witrzna, szkło mleczne lub bezbarwne	80 / 61 / 32 80	WW80/61
WRP.../61 szafka narożna, bez soft close, PRAWA/Lewa	70x40 / 61 / 32 70 x 40	WRP70X40/61
WRP.../61 szafka narożna, bez soft close, uniwersalna	60x60 / 61 / 32 60 x 60 65 x 65	WRP60/61 WRP65/61

MODEL	szer. / wys. / gł.	SYMBOL
WW... /71 zawiasy soft close, witrzna, szkło mleczne, PRAWA/Lewa	71 / 32 40 45 50 60	WW40.1/71 WW45.1/71 WW50.1/71 WW60.1/71
WW... /71 zawiasy soft close, witrzna, szkło mleczne lub bezbarwne, PRAWA/Lewa	71 / 32 40 45 50 60	WW40.1/71 WW45.1/71 WW50.1/71 WW60.1/71
WW.../71 zawiasy soft close, witrzna, szkło mleczne	80 / 71 / 32 80	WW80/71
WW.../71 zawiasy soft close, witrzna, szkło mleczne lub bezbarwne	80 / 71 / 32 80	WW80/71
WRP.../71 szafka narożna, bez soft close, PRAWA/Lewa	70x40 / 71 / 32 70 x 40	WRP70X40/71
WRP.../71 szafka narożna, bez soft close, uniwersalna	60x60 / 71 / 32 60 x 60 65 x 65	WRP60/71 WRP65/71

Szafki wiszące WO.../29

MODEL	szer. / wys. / gł.	SYMBOL
WO.../29 podnośnik gazowy	29 / 32 40 45 50 60 70 80 90	WO40/29 WO45/29 WO50/29 WO60/29 WO70/29 WO80/29 WO90/29
WO.../29N do montażu nad słupkami, podnośnik gazowy	29 / 58 40 45 50 60 70 80	WO40/29N WO45/29N WO50/29N WO60/29N WO70/29N WO80/29N
SNO.../29N do montażu nad słupkami AGD, z przestrzenią wentylacyjną, podnośnik gazowy	29 / 58 60 90 95 100	SNO60/29N SNO90/29N SNO95/29N SNO100/29N



Opcje otwierania bez uchwytu

Dostępne w szafkach z frontami nowoczesnymi P2, P4.

Szafki wiszące W.../90

MODEL	szer. / wys. / gł.	SYMBOL	MODEL	szer. / wys. / gł.	SYMBOL
W... /90 zawiasy soft close, PRAWA/Lewa	↔ / 90 / 32	15* 20* 30 35 40 45 50 55 60	WW... /90 zawiasy soft close, witryna, szkło mleczne, PRAWA/Lewa	↔ / 90 / 32	40 45 50 60
		W15.1/90 W20.1/90 W30.1/90 W35.1/90 W40.1/90 W45.1/90 W50.1/90 W55.1/90 W60.1/90		WW40.1/90 WW45.1/90 WW50.1/90 WW60.1/90	! Fronty P2, K2, P4
W.../90 zawiasy soft close	↔ / 90 / 32	60 70 80	WW... /90 zawiasy soft close, witryna, szkło mleczne lub bezbarwne, PRAWA/Lewa	↔ / 90 / 32	40 45 50 60
		W60/90 W70/90 W80/90		WW40.1/90 WW45.1/90 WW50.1/90 WW60.1/90	! Fronty F4, F7, F8
WS60.1/90 szafka z suszarką dwupoziomą	↔ / 90 / 32	60	WW.../90 zawiasy soft close, witryna, szkło mleczne	80 / 90 / 32	80
		WS60.1/90		WW80/90	! Fronty P2, K2, P4
WS.../90 szafka z suszarką dwupoziomą	↔ / 90 / 32	60 80	WW.../90 zawiasy soft close, witryna, szkło mleczne lub bezbarwne	80 / 90 / 32	80
		WS60/90 WS80/90		WW80/90	! Fronty F4, F7, F8
WP3... /90 cena z okapem P3B, P3C, dedykowana do szafek 61 cm PRAWA/Lewa	60 / 90 / 32	60 60	WRP.../90 szafka narożna, bez soft close, PRAWA/Lewa	70x40 / 90 / 32	70 x 40
		WP3B60.1/90 WP3C60.1/90		WRP70X40/90	! Fronty P2, K2, P4
W... /1P1... cena z okapem P1, P1B lub P1C dedykowana do szafek o wys. 90cm. PRAWA/Lewa	60 / 71 / 32	60 60 60	WRP.../90 szafka narożna, bez soft close, uniwersalna	↔ / 90 / 32	60 x 60 65 x 65
		W60.1/P1 W60.1/P1B W60.1/P1C		WRP60/90 WRP65/90	! Fronty P2, K2, P4

Szafki wiszące W.../100

MODEL	szer. / wys. / gł.	SYMBOL	MODEL	szer. / wys. / gł.	SYMBOL
W... /100 zawiasy soft close, PRAWA/Lewa	↔ / 100 / 32	15* 20* 30 35 40 45 50 55 60	WW... /100 zawiasy soft close, witryna, szkło mleczne, PRAWA/Lewa	↔ / 100 / 32	40 45 50 60
		W15.1/100 W20.1/100 W30.1/100 W35.1/100 W40.1/100 W45.1/100 W50.1/100 W55.1/100 W60.1/100		WW40.1/100 WW45.1/100 WW50.1/100 WW60.1/100	! Fronty P2, K2, P4
W.../100 zawiasy soft close	↔ / 100 / 32	60 70 80	WW... /100 zawiasy soft close, witryna, szkło mleczne lub bezbarwne, PRAWA/Lewa	↔ / 100 / 32	40 45 50 60
		W60/100 W70/100 W80/100		WW40.1/100 WW45.1/100 WW50.1/100 WW60.1/100	! Fronty F4, F7, F8
WS60.1/100 szafka z suszarką dwupoziomą	↔ / 100 / 32	60	WW.../100 zawiasy soft close, witryna, szkło mleczne	80 / 100 / 32	80
		WS60.1/100		WW80/100	! Fronty P2, K2, P4
WS.../100 szafka z suszarką dwupoziomą	↔ / 100 / 32	60 80	WW.../100 zawiasy soft close, witryna, szkło mleczne lub bezbarwne	80 / 100 / 32	80
		WS60/100 WS80/100		WW80/100	! Fronty F4, F7, F8
WP3... /100 cena z okapem P3B, P3C, dedykowana do szafek 61 cm PRAWA/Lewa	60 / 100 / 32	60 60	WRP.../100 szafka narożna, bez soft close, PRAWA/Lewa	70x40 / 100 / 32	70 x 40
		WP3B60.1/100 WP3C60.1/100		WRP70X40/100	! Fronty P2, K2, P4
W... /1P1... cena z okapem P1, P1B lub P1C dedykowana do szafek o wys. 90cm. PRAWA/Lewa	60 / 71 / 32	60 60 60	WRP.../100 szafka narożna, bez soft close, uniwersalna	↔ / 100 / 32	60 x 60 65 x 65
		W60.1/P1 W60.1/P1B W60.1/P1C		WRP60/100 WRP65/100	! Fronty P2, K2, P4



OKAP P3B



OKAP P3C

Kolor: biały (P3B), czarny (P3C)
 Wydajność: 610 m³/h
 Prędkości: 3
 Oświetlenie: zintegrowany pasek LED 5W
 Filtr węglowy: brak w zestawie
 (wymagany w opcji recykulacji powietrza - dostępny w KAM)
Minimalna wys. montażu nad płytą indukcyjną = 50 cm.



FRANKE P1



FRANKE P1B



FRANKE P1C

Kolor: inox (P1), biały (P1B), czarny (P1C)
 Wydajność: 310 m³/h
 Prędkości: 3
 Oświetlenie: LED 2 x 4W
 Filtr węglowy: brak w zestawie
 (wymagany w opcji recykulacji powietrza - dostępny w KAM)

* Szafka bez uchwyty, dostępna tylko ze splotnym wieńcem (WU).

** Szafka dopasowana wyłącznie do okapu podwieszanego P3B lub P3C.

Minimalna wysokość montażu nad płytą indukcyjną - 50 cm.

*** Szafka dopasowana wyłącznie do okapu teleskopowego FRANKE P1, P1B, P1C.

ELEMENTY DODATKOWE

<p>W.../61_SPEC ↔ / 61 / 32</p> <p>specjalna szafka wisząca, zmiana szer. co 1 cm</p>	<p>WB...UNI18/61 ↔ / 61 / 32</p> <p>szafka wisząca, uniwersalna (wieszana pionowo lub poziomo), w kolorze P2*</p>	<p>PZ... gł. 15 cm ↔ / 3,6 / 15</p> <p>półka ścienna w kolorze grupy P2*</p>	<p>PWF... ↔ / 29 / 22</p> <p>półka z płyty w kolorze P2*</p>	<p>WYMIENNY WIENIEC OŚWIETLENIOWY</p> <p>kolor płyty korpusowej, gr. 1,6 cm do szafek szer.: 30 - 100 cm, przeznaczone do szafek gł.=32 cm, z 1 otworem**</p>																								
<p>W.../71_SPEC ↔ / 71 / 32</p> <p>specjalna szafka wisząca, zmiana szer. co 1 cm</p>	<p>WB...UNI18/71 ↔ / 71 / 32</p> <p>szafka wisząca, uniwersalna (wieszana pionowo lub poziomo), w kolorze P2*</p>	<p>PZ... gł. 22 cm ↔ / 3,6 / 22</p> <p>półka ścienna w kolorze grupy P2*</p>	<p>PANEL OŚWIETLENIOWY cena za 1mb</p> <p>w kolorze P2*, gr. 1,8 cm, gł.=58 cm, otwory: 1 - 80 cm, 2 - 130 cm, 3 - 180 cm, 4 - 240 cm**</p>	<p>WYMIENNY WIENIEC OŚWIETLENIOWY, NAROŻNY</p> <p>wieńiec w kolorze płyty korpusowej, gr. 1,6 cm, przeznaczone do szafek narożnych gł.=32 cm z 1 otworem**</p>																								
<p>W.../90_SPEC ↔ / 90 / 32</p> <p>specjalna szafka wisząca, zmiana szer. co 1 cm</p>	<p>WB...UNI18/90 ↔ / 90 / 32</p> <p>szafka wisząca, uniwersalna (wieszana pionowo lub poziomo), w kolorze P2*</p>		<p>PANEL PRZYŚCIENNY Z PROFILEM ZOBAL ↔ / 1,8 / 53,5</p> <p>grupa P2* gr. 1,8 cm, max. długość: 275 cm</p>	<p>PANELE PRZYŚCIENNE cena za 1mb</p> <p>w kolorze grupy P2*, gr. 1,8 cm, długość max. 240 cm,</p>																								
<p>W.../100_SPEC ↔ / 100 / 32</p> <p>specjalna szafka wisząca, zmiana szer. co 1 cm</p> <p>nowość</p>		<p>kierunek usłojenia</p>																										
<p>BOK NAKŁADANY SZAFKI WISZĄCEJ</p> <p>P2* i P4* gł. 31,9 cm, F6* gł. 31,4 cm</p>			<p>FORMATKI OKLEINOWANE cena za 1m²</p> <table border="1"> <thead> <tr> <th>gr.</th> <th>kolor</th> <th>gr. 1,6 cm</th> <th>gr. 1,8 cm</th> <th>gr. 3,6 cm</th> </tr> </thead> <tbody> <tr> <td>I</td> <td>kolor korpusu</td> <td>+</td> <td>-</td> <td>-</td> </tr> <tr> <td>I</td> <td>P2*</td> <td>-</td> <td>+</td> <td>+</td> </tr> <tr> <td>II</td> <td>P4 MAT, P4 POŁYSK*</td> <td>-</td> <td>+</td> <td>-</td> </tr> <tr> <td>III</td> <td>F4, F7, F8 lub F6*</td> <td>+</td> <td>-</td> <td>-</td> </tr> </tbody> </table> <p>min. wymiary: 20 x 20 cm lub 6,5 x 25 cm i 25 x 6,5 cm maksymalne wymiary: I - 275 x 200 cm, II POŁYSK - 200 x 120 cm, II MAT - 275 x 120 cm, III - 200 x 100 cm</p> <p>Wysyłka spedycyjna elementów powyżej 240 cm = dopłata!</p>	gr.	kolor	gr. 1,6 cm	gr. 1,8 cm	gr. 3,6 cm	I	kolor korpusu	+	-	-	I	P2*	-	+	+	II	P4 MAT, P4 POŁYSK*	-	+	-	III	F4, F7, F8 lub F6*	+	-	-
gr.	kolor		gr. 1,6 cm	gr. 1,8 cm	gr. 3,6 cm																							
I	kolor korpusu		+	-	-																							
I	P2*	-	+	+																								
II	P4 MAT, P4 POŁYSK*	-	+	-																								
III	F4, F7, F8 lub F6*	+	-	-																								
<p>BOK NAKŁADANY SZAFKI DOLNEJ</p> <p>P2* i P4* gł. 57,9 cm, F6* gł. 57,4 cm</p>		<p>D.../1/SPEC ↔ / 71 / 51</p> <p>specjalna szafka dolna, zmiana szer. co 1 cm</p>																										

* P2, K2 - gr. 1,8 cm: Dąb estana, Dąb hikora, Dąb arlington, Dąb złoty, Dąb szary, Sosna andersen, Buk jasny, Beton jasnoszary, Beton ciemnoszary.

P4 - gr. 1,8 cm: Biały POŁYSK, Szary POŁYSK, Biały MAT, Szary MAT, Czarny MAT.

F6 - gr. 1,6 cm, frez obwiedniowy, pasujące do frontów z grupy F4, F7 lub F8 w kolorach: Biały, Sosna A, Porcelana, Szary, Kaszmir, Granat, Bazalt, Różowy, Skalny, Morski, Fiord.

** W sprzedaży wyłącznie z oświetleniem: LED OL14, ROTONDO lub ROUND.

STOŁY KUCHENNE

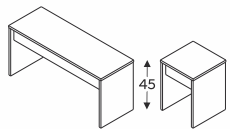
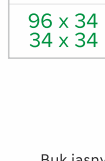
<p>STÓŁ ROZKŁADANY</p>  <p>100/150 x 80 90/135/180 x 75 120/161/202 x 88***</p> <p>Buk jasny, Dąb złoty, Dąb arlington, Beton jasnoszary, Dąb szary, Dąb hikora, Dąb estana (dekoracyjne wypełnienie nogi w kolorze białym, szarym lub czarnym)</p>	<p>STÓŁ</p>  <p>75</p> <p>Buk jasny, Dąb złoty, Dąb arlington, Beton jasnoszary, Dąb szary, Dąb hikora, Dąb estana (dekoracyjne wypełnienie nogi: białe, szare lub czarne)</p>	<p>ŁAWKA TABORET</p>  <p>90 x 70 110 x 60 120 x 75 140 x 80</p> <p>45</p> <p>Buk jasny, Dąb złoty, Dąb arlington, Dąb estana, Beton jasnoszary, Dąb szary, Dąb hikora</p>	<p>ŁAWKA TABORET</p>  <p>96 x 34 34 x 34</p>
--	--	---	--

WYSPY KUCHENNE

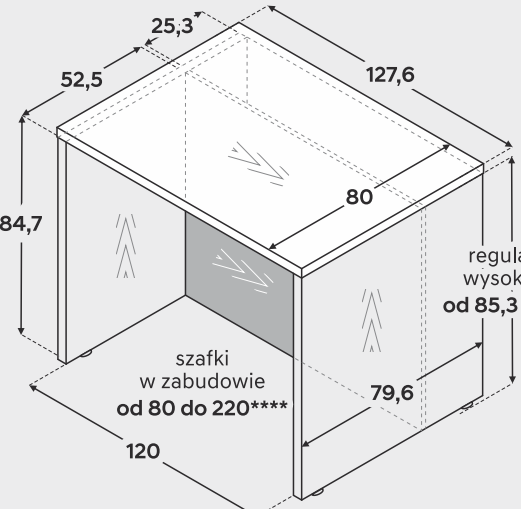

25,3
52,5
127,6
80
84,7
79,6
120

regulacja wysokości od 85,3 do 86

szafka w zabudowie od 80 do 220****

blat
nogi
przegroda

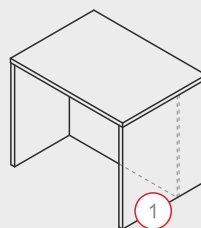

ZW8LPB
noga lewa 80 cm +
noga prawa 80 cm +
przegroda +
blat z formatki okleinowanej
gr. 3,6 cm w komplecie

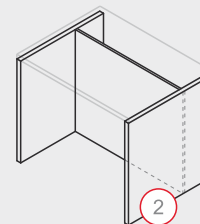

ZW8LP
noga lewa 80 cm +
noga prawa 80 cm +
przegroda
(bez blatu)

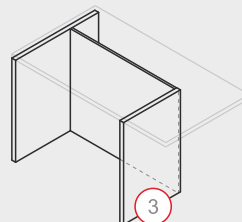

ZW8L6P
noga lewa 80 cm +
noga prawa 60 cm +
przegroda
(bez blatu)

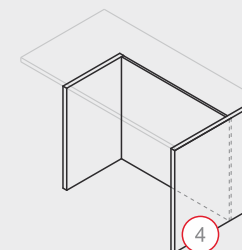

ZW6L8P
noga lewa 60 cm +
noga prawa 80 cm +
przegroda
(bez blatu)

HOKERY LOFT

<p>HOKER LOFT 60 Z OPARCIEM</p>  <p>80 60 35</p> <p>stelaż czarny lub złoty, kolor siedziska do wyboru</p>	<p>HOKER LOFT 60</p>  <p>35 60</p> <p>stelaż czarny lub złoty, kolor siedziska do wyboru</p>	<p>HOKER LOFT 45</p>  <p>35 45</p> <p>stelaż czarny lub złoty, kolor siedziska do wyboru</p>
---	--	--

*** Stół rozkładany z centralną (piątą) nogą podporową.
**** Szafka w zabudowie co 5 cm.

SPRZĘT AGD



Bateria B3
biała, szara, czarna, wysokość: 35,0 cm

Bateria B4
z wyciąganą wylewką
biała, szara, czarna, wysokość: 19,5 cm

Zlewozmywak T1 62,0 x 50,0 cm
1-komorowy z ociekaczem,
Tectonite®: biały, szary, czarny,
min, szerokość szafki - 45 cm

Zlewozmywak T2 78,0 x 50,0 cm
1-komorowy z ociekaczem,
Tectonite®: biały, szary, czarny,
min, szerokość szafki - 45 cm

Zlewozmywak T4 78,0 x 50,0 cm
1 duża komora z ociekaczem,
Tectonite®: biały, szary, czarny,
min, szerokość szafki - 60 cm

Zlewozmywak T5 78,0 x 50,0 cm
1 i 1/2 komory z ociekaczem,
Tectonite®: biały, szary, czarny,
min, szerokość szafki - 60 cm

FRANKE

Zlewozmywaki Tectonite®

Syntetyczny materiał o granitowym wyglądzie. Nie tracący koloru. Jest odporny na powstawanie plam oraz ścieranie. Doskonale wytrzymuje uderzenia, zadrapania i temperatury do 300° C.

15-let gwarancji



Bateria B1
chrom, wysokość: 35 cm

Zlewozmywak Z1 58,0 x 51 cm
1-komorowy, len,
min, szerokość szafki - 45 cm

Zlewozmywak Z2 78,0 x 43,5 cm
1-komorowy z ociekaczem, len,
min, szerokość szafki - 50 cm

Zlewozmywak Z3 78,0 x 43,5 cm
2-komorowy, len,
min, szerokość szafki - 80 cm

wykonanie otworu w zlewozmywaku*

zestaw przedłużek rur odpływowych
zwiększających przestrzeń
pod zlewozmywakiem



kosz na odpady 13l
z automatycznym otwieraniem
pokrywy po otwarciu szafki

sortownik na odpady 3x14
do szafki zlewozmywakowej DZCS560

kosz na odpady 16l
szer.=29 cm, gł.=33 cm, wys.=37 cm

kosz na odpady 2 x 16l
szer.=36 cm, gł.=47 cm, wys.=37 cm

wkład ochronny
do szafki zlewozmywakowej

Filtry węglowe do okapu P3C

Filtry węglowe do okapu P1, P1B, P1C

WYPOSAŻENIE



wkład na sztućce do szuflady

wkład na sztućce do szuflady

podziałka do szuflady DSS

siedzisko taboretu
szara ekoskóra lub pepitka

siedzisko ławki
szara ekoskóra lub pepitka

Półka OPTIMA biała,
do szafek DRP110X65 i DRP115X65
wysuwana na lewo lub prawo

Półka obrotowa do szafki DRP90
3/4 fi750, chrom/grafit

hartowana półka szklana 4 mm
do szafek wiszących, witrzynowych

zaślepki konfirmatów
biały lub szary stalowy (25 szt.)

odbojniki piankowe do drzwi
białe lub szare (30 szt.)

uszczelka do płyty laminowanej
gr. 16 lub 18 mm, L = 300 cm

* W zlewozmywaku z ociekaczem należy określić, po której stronie jest komora.

SYSTEMY ŚCIENNE

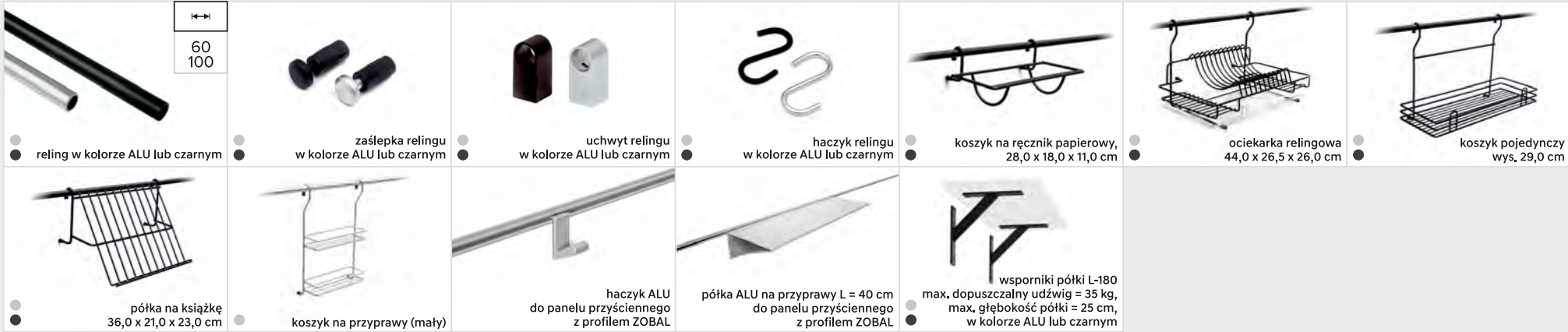

ELEMENTY MONTAŻOWE



OŚWIETLENIE

Zestawy oświetleniowe zawierają: zasilacz, włącznik, rozdzielacz i sterownik LED.

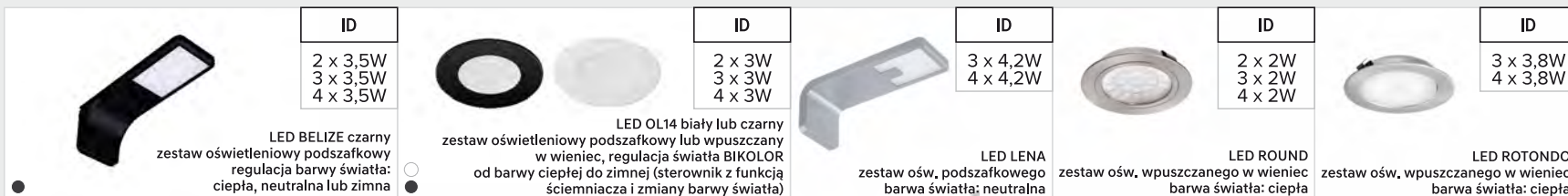

** Elementy w odcieniach beżu, dedykowane do dekoru buk jasny.



nowoczesne fronty
połysk lub supermat



klasyczne fronty
frezowane



meble w paczce



intuicyjny montaż
zgodny z instrukcją

KAMMONO

Niniejszy folder nie stanowi oferty w rozumieniu prawa i jest publikowany jedynie w celach informacyjnych. Aktualne ceny dostępne na www.meblekam.pl lub w salonach sprzedaży, w dniu składania zamówienia. Producent zastrzega sobie prawo do dokonania zmian w katalogu bez podania przyczyny. Ze względu na specyfikę druku kolory w folderze mogą różnić się od rzeczywistych kolorów produktów.

www.meblekam.pl



ZAWSZE
AKTUALNA
UŁOTKA